

MANUAL DO USUÁRIO

USER MANUAL



ESPETO GIRATÓRIO TG23

ROTATING SKEWER TG23



Imagem ilustrativa

MADE IN BRAZIL

Parabéns! Agora você possui um SUPER ESPETO GIRATÓRIO da TREND GRILL, para deixar seu churrasco mais prático, versátil e saboroso.

Antes de utilizar o equipamento, leia atentamente as instruções de uso, pois o bom funcionamento do aparelho e sua segurança dependem delas.

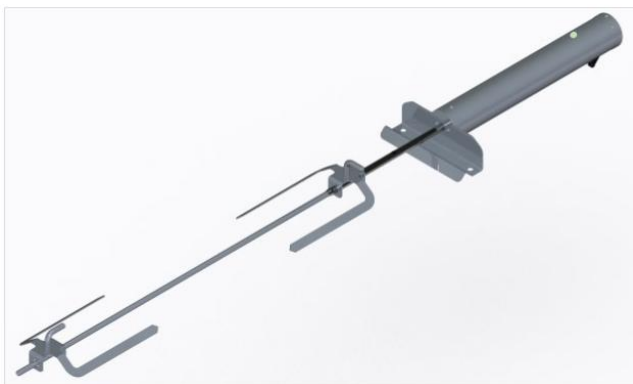
CARACTERÍSTICAS E ESPECIFICAÇÕES DO EQUIPAMENTO

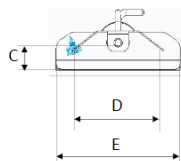
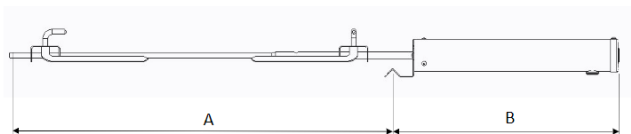

MODELO TG23	DIMENSÕES (mm)
A	465 - 605
B	280
C	26
D	92
E	120

MODELO TG23		
Capacidade de carga <i>Battery capacity</i>	3	kg
Autonomia ¹ <i>Operating time¹</i>	15	hrs
Velocidade de rotação s/ carga <i>No-load rotation speed</i>	5	RPM
Velocidade de rotação c/ carga <i>Rotational speed with load</i>	3 - 5	RPM

¹Autonomia pode sofrer alterações baseada no peso e balanceamento da carga

¹Operating time may change based on weight and load balance



Figura 1 – Detalhamento dos componentes do espeto

ANTES DE UTILIZAR SEU ESPETO GIRATÓRIO TREND GRILL

- Lave o espeto central e os garfos.
- Monte o espeto central, fixando-o na haste frontal.
- Regule o comprimento do espeto de acordo com sua necessidade, de modo que o mesmo seja visível pelo furo da haste.

- Insira o garfo e aperte o parafuso através do orifício da haste sobre o espeto.

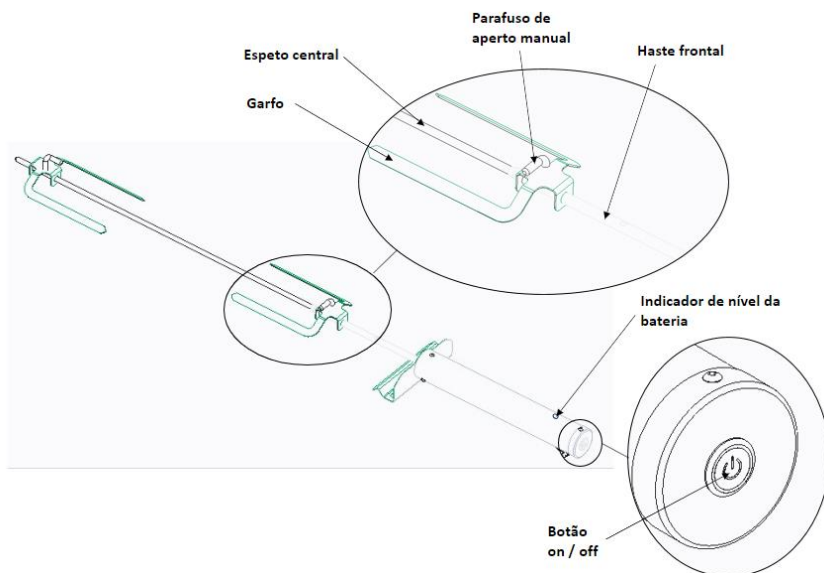

Figura 2 – Fixação do espeto na haste

COMO UTILIZAR SEU ESPETO GIRATÓRIO TREND GRILL

- Confira o espaço útil do local onde o alimento será assado.
- Insira o alimento no espeto e monte o segundo garfo na outra extremidade.

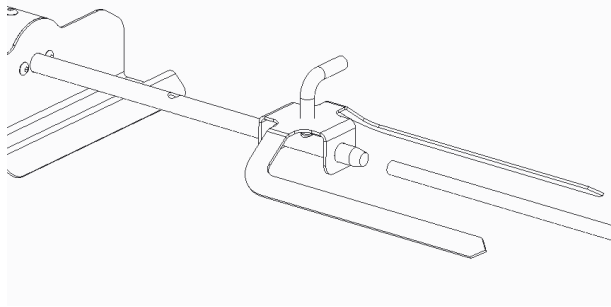

TENHA MUITO CUIDADO AO INSERIR O ALIMENTO. EVITE O MANUSEIO QUE POSSIBILITE CONTATO DAS REGIÕES PONTIAGUDAS COM SEU CORPO OU MEMBROS.

- Aperte o segundo garfo na posição desejada.
- Apoie a base do cabo e o espeto em pontos regulares e estáveis. Certifique-se que o equipamento e o alimento estejam em equilíbrio durante o ciclo de rotação.



NÃO EXPONHA O CABO DIRETAMENTE AO FOGO.

- Pressione o botão para ligar o equipamento, posicionado na parte traseira do cabo.
- Confira o balanceamento do alimento de modo que haja uniformidade da rotação. Caso necessário, ajuste a posição do alimento.
- Para desligar o equipamento, pressione o botão até que todas as indicações luminosas do aparelho estejam apagadas.



O ESPETO GIRATÓRIO TREND GRILL pode ser usado para assar diversos tipos de proteínas, legumes e vegetais, que podem ser servidos diretamente à mesa para consumo. É recomendado o uso de luvas para manuseio do equipamento.

COMO HIGIENIZAR SEU ESPETO GIRATÓRIO TREND GRILL

- Aguarde até que todos os componentes esfriem.
- Remova o espeto e os garfos do cabo.
- Higienize o espeto e os garfos através de uma bucha abrasiva ou palha de aço, com auxílio de água quente e sabão neutro até eliminar todos os resíduos.



TENHA MUITO CUIDADO COM AS REGIÕES PONTIAGUDAS.

- Em seguida, enxague o espeto e os garfos até eliminar todo sabão.
- Para a limpeza do cabo, verifique se o conector do carregador, localizado na região inferior do cabo, está com o plug de vedação. Caso contrário, não molhe de maneira alguma o conector.
- Utilize o lado macio da bucha, ou pano, levemente umedecido com água e sabão para remoção dos resíduos e manchas de gorduras.
- Remova o sabão da superfície do cabo através de um pano seco ou papel toalha. Evite a exposição do cabo diretamente à ducha de água.



JAMAIS MERGULHE O CABO EM ÁGUA OU EM QUALQUER OUTRO LÍQUIDO.

COMO REALIZAR O CARREGAMENTO DO SEU ESPETO GIRATÓRIO TREND GRILL

O indicador de nível de carga da bateria emite uma luz verde ao ligar o equipamento. O sinal luminoso é interrompido quando a bateria estiver com carga inferior à 25% da sua capacidade total, sendo necessário realizar o carregamento conforme orientações abaixo, caso contrário, o sistema de proteção da bateria irá interromper a operação do equipamento.

- Antes de ligar o carregador na tomada, certifique-se que a rede elétrica esteja de acordo com as especificações do equipamento.
- Ligue o carregador na tomada.



CERTIFIQUE-SE QUE O CARREGADO SEJA O MODELO ORIGINAL FORNECIDO PELO FABRICANTE, EM CONFORMIDADE COM AS ESPECIFICAÇÕES TÉCNICAS.

- Em seguida, encaixe a outra extremidade do carregador no conector do cabo, conforme ilustrado na Fig. 3.



Figura 3 – Conectores para carregamento da bateria

- Verifique a indicação luminosa contida no carregador, de acordo com Figura 3. O led verde indica que a carga está completa, não havendo necessidade de carregamento da bateria. O led vermelho indica que a carga está incompleta. Mantenha o carregamento até que a indicação luminosa fique na cor verde.
- Retire o conector do cabo imediatamente após o processo de carga.

RECOMENDAÇÕES E ADVERTÊNCIAS

Antes de utilizar o equipamento, leia atentamente as instruções de uso. Elas são necessárias para uma melhor performance do equipamento e maior segurança para você!

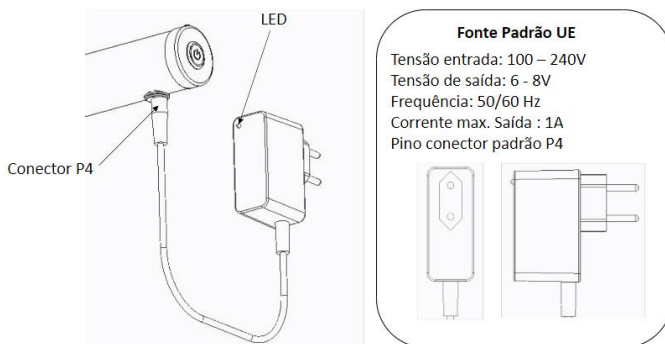
- Mantenha o equipamento longe de crianças.
- Não mergulhe o cabo, ou carregador em nenhum tipo de líquido durante o funcionamento, ou após o uso.
- Não utilize materiais próximo aos componentes rotativos e dentro do raio de giro do alimento.
- Durante o manuseio, utilize luvas térmicas para evitar queimaduras
- Durante o consumo parcial do alimento, certifique-se que o equipamento esteja totalmente estável e em equilíbrio aos pontos de apoio no momento do retorno à churrasqueira, evitando quedas do mesmo.
- Nunca realize a inserção ou retirada dos acessórios com o equipamento ligado.
- Evite o desbalanceamento do alimento, a fim de prolongar a vida útil do equipamento.
- Para evitar choques elétricos, nunca realize o processo de recarga com as mãos molhadas.
- Não permita contato das partes quentes do equipamento com superfícies plásticas.
- Não utilizar carregador incompatível com as especificações do produto.
- Mantenha os fios do carregador longe de temperaturas elevadas.
- Nunca viole o equipamento ou utilize o produto com mau funcionamento ou avariado. Entre em contato com nossa Assistência Técnica Trend Grill através do contato +55 014 99835-0656 ou suporte@trendgrill.com.br

DICAS

O espeto giratório TREND GRILL pode ser usado para assar diversos tipos de alimentos, como proteínas, legumes e verduras, de maneira prática e versátil.

É ideal para cozimento de cortes inteiros, de forma homogênea e preservando a suculência do alimento.

Aproveite essa experiência !

Congratulations! You now own a SUPER ROTATING SKEWER from TREND GRILL, to make your barbecue more practical, versatile, and tasty.

Before using the equipment, read the use instructions carefully, as the proper operation of the appliance and your safety depend on them.

EQUIPMENT FEATURES AND SPECIFICATIONS

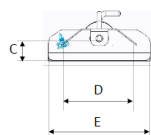
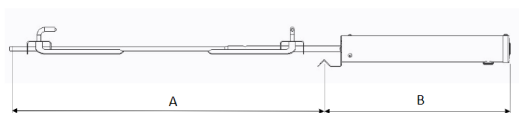

MODELO TG23	DIMENSÕES (mm)
A	465 - 605
B	280
C	26
D	92
E	120

MODELO TG23		
Capacidade de carga <i>Battery capacity</i>	3	kg
Autonomia ¹ <i>Operating time¹</i>	15	hrs
Velocidade de rotação s/ carga <i>No-load rotation speed</i>	5	RPM
Velocidade de rotação c/ carga <i>Rotational speed with load</i>	3 - 5	RPM

¹Autonomia pode sofrer alterações baseada no peso e balanceamento da carga

¹Operating time may change based on weight and load balance

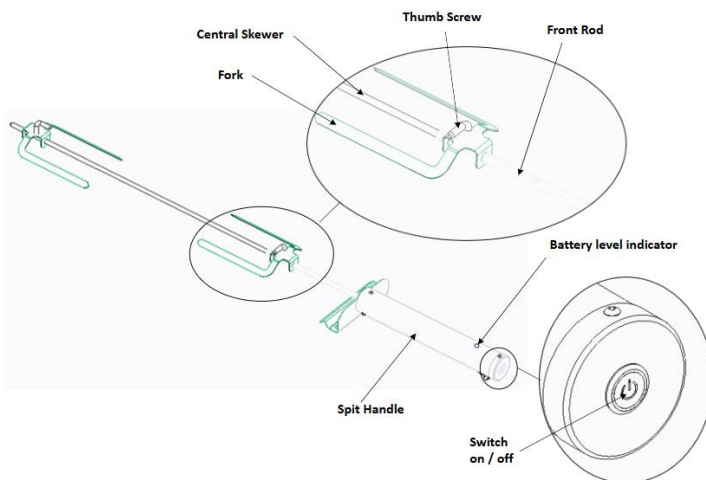

Figure 1 – Breakdown of the Skewer Components

BEFORE USING YOUR TREND GRILL ROTATING SKEWER

- Wash the center skewer and the forks.
- Assemble the central skewer, fixing it to the front rod.
- Adjust the skewer length according to your need, so that it is visible through the rod's hole.
- Insert the fork and tighten the screw through the rod's orifice onto the skewer.

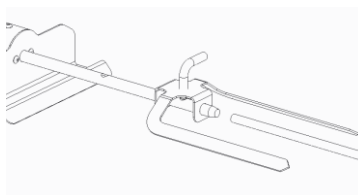

Figure 2 – Attaching the skewer to the rod

HOW TO USE YOUR TREND GRILL ROTATING SKEWER

- Check the usable space of the location where the food will be grilled.
- Insert the food onto the skewer and mount the second fork on the other end.



BE VERY CAREFUL WHEN INSERTING THE FOOD. AVOID HANDLING THAT ALLOWS THE SHARP REGIONS TO COME INTO CONTACT WITH YOUR BODY OR LIMBS.

- Tighten the second fork to the desired position.
- Support the base of the handle and the skewer on regular and stable points. Ensure the equipment and the food are balanced during the rotation cycle.



DO NOT EXPOSE THE HANDLE DIRECTLY TO FIRE.

- Press the button located on the back of the handle to turn the equipment on.
- Check the balance of the food to ensure uniform rotation. If necessary, adjust the food's position.
- To turn off the equipment, press the button until all light indicators on the appliance are off.



The TREND GRILL ROTATING SKEWER can be used to roast various types of proteins, legumes and vegetables, which can be served directly at the table for consumption. It is recommended to wear gloves when handling the equipment.

HOW TO SANITIZE YOUR TREND GRILL ROTATING SKEWER

- Wait for all components to cool down.
- Remove the skewer and forks from the handle.
- Clean the skewer and forks using an abrasive pad or steel wool, with the help of hot water and neutral soap, until all residues are eliminated.



BE VERY CAREFUL WITH SHARP REGIONS.

- Then, rinse the skewer and forks until all soap is removed.
- To clean the handle, check if the charger connector, located in the lower region of the handle, has the sealing plug in place. Otherwise, do not wet the connector under any circumstances.
Use the soft side of a sponge, or cloth, lightly moistened with soap and water to remove residues and grease stains.
- Remove the soap from the handle's surface using a dry cloth or paper towel. Avoid exposing the handle directly to a water spray/shower.



NEVER IMMERSE THE HANDLE IN WATER OR ANY OTHER LIQUID.

HOW TO CHARGE YOUR TREND GRILL ROTATING SKEWER

- The battery charge level indicator emits a green light when the equipment is turned on. The light signal will turn off when the battery is below 25% of its total capacity. At this point, it must be charged according to the instructions below; otherwise, the battery protection system will interrupt the equipment's operation.
- Before plugging the charger into the outlet, ensure the electrical network matches the equipment's specifications.
- Plug the charger into the power outlet.



MAKE SURE THE CHARGER IS THE ORIGINAL MODEL SUPPLIED BY THE MANUFACTURER, IN ACCORDANCE WITH THE TECHNICAL SPECIFICATIONS

- Next, plug the other end of the charger into the handle's connector, as illustrated in Fig. 3.

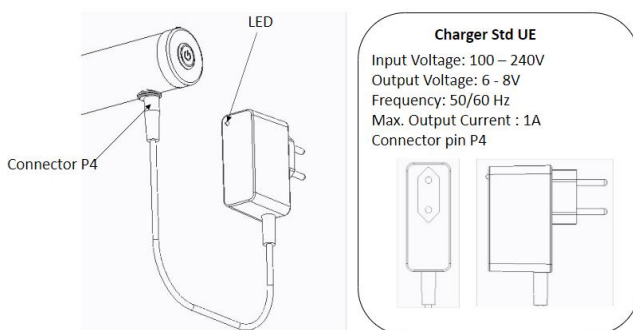

Figure 3 – Connectors for Battery Charging

- Check the light indication on the charger, according to Figure 3. A **green LED** indicates the charge is complete; there is no need to charge the battery. A **red LED** indicates the charge is incomplete. Keep it charging until the light indicator turns green.
- Remove the connector from the handle immediately after the charging process is complete.

RECOMMENDATIONS AND WARNINGS

- Before using the equipment, read the instructions for use carefully. They are necessary for better equipment performance and greater safety for you!
- Keep the equipment away from children.
- Do not immerse the handle or charger in any type of liquid during operation, or after use.
- Do not use materials near rotating components and within the rotating radius of the food.
- During handling, use thermal gloves to avoid burns.
- When partially consuming the food, ensure the equipment is completely stable and balanced on its support points when returning it to the grill, avoiding falls.

- Never insert or remove accessories while the equipment is on.
 - Avoid food imbalance to prolong the equipment's lifespan.
 - To prevent electric shock, never perform the charging process with wet hands.
 - Do not allow hot parts of the equipment to come into contact with plastic surfaces.
 - Do not use a charger that is incompatible with the product specifications.
 - Keep the charger wires away from high temperatures.
 - Never tamper with the equipment or use the product if it is malfunctioning or damaged.
- Contact our Trend Grill Technical Assistance at +55 014 99835-0656 or suporte@trendgrill.com.br

TIPS

The **TREND GRILL rotating skewer** can be used to roast different types of food, such as proteins, legumes and vegetables, in a practical and versatile way.

It is ideal for cooking whole cuts, providing a homogeneous roast and preserving the food's juiciness.

Enjoy this experience!



Um ano de garantia do produto contra defeitos de fabricação
One-year warranty on the product against manufacturing defects



Li-ion

Esse produto contém bateria de íons de lítio (Li-ion). Ao final de sua vida útil, não o descarte no lixo doméstico. Conforme a Lei nº 12.305/10, o consumidor deve devolver este equipamento em pontos de coleta de logística reversa ou local apropriado. Entre em contato conosco através do Whatsapp (14) 998350656 ou e-mail suporte@trendgrill.com.br para mais informações.

This product contains a lithium-ion (Li-ion) battery. At the end of its useful life, do not dispose of it in household waste. The consumers must return this equipment to

reverse logistics collection points or an appropriate location. Contact us at suporte@trendgrill.com.br for more information or questions.

As imagens são meramente ilustrativas.

A TrendGrill reserva o direito de fazer qualquer mudança sobre o produto, sem aviso prévio.

Images are for illustrative purposes only.

TrendGrill reserves the right to make any changes to the product without prior notice.

Fabricado/Manufacturer:

TREND GRILL - SOLUÇÕES PARA CHURRASCO

Rua Rodolfo Miranda, 54, Centro, Oriente/SP

CEP: 17.570-009

CNPJ: 47.657.262-0001/97 - INDÚSTRIA BRASILEIRA (BRAZILIAN INDUSTRY)

Para mais informações e conhecer mais sobre nós, entre em contato através dos nossos canais de comunicação:

For more information and to learn more about us, contact us through our communication channels:

trendgrill



(014) 99835 0656



trendgrill



www.trendgrill.com.br



contato@trendgrill.com.br